

DODATEK Č. 2 k smlouvě o dílo II/128 EŠ – most ev. č. 128-010

Číslo smlouvy objednatele: 7/2019/D2/ZPŘ/PE/M

Číslo smlouvy zhotovitele: 2019/1012/0254

uzavřený podle ustanovení § 2586 a násl. zákona č. 89/2012 Sb., občanský zákoník (dále též jen „OZ“) a dále v souladu s Obchodními podmínkami zadavatele pro veřejné zakázky na stavební práce dle § 37 odst. 1 písm. c) zákona č. 134/2016 Sb., o zadávání veřejných zakázek, v platném a účinném znění (dále jen „ZZVZ“), vydanými dle § 1751 a násl. OZ.

Článek 1 Smluvní strany

Objednatel: Krajská správa a údržba silnic Vysočiny, příspěvková organizace
se sídlem: Kosovská 1122/16, 586 01 Jihlava
zastoupený: Ing. Radovanem Necedem, ředitelem organizace
Osoby pověřené jednat jménem objednatele ve věcech
Technických: Ing. Jaroslav Jirků, referent investiční výstavby
Technický dozor: Ivo Čížek, ČKAIT č. 0101031, WINGS CZ s.r.o.
Kordinátor BOZP: Bc. Michal Axman, ZEKA/655/KOO/2017, QUIISO-MIRAIS, s.r.o.
Bankovní spojení: Komerční banka, a.s.
Číslo účtu: 18330681/0100
IČO: 00090450
DIČ: CZ00090450
Telefon: 567 117 158
Fax: 567 117 198
E-mail: ksusv@ksusv.cz
Zřizovatel: Kraj Vysočina
(dále jen „Objednatel“)

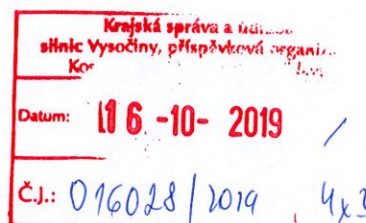

a

Zhotovitel: Chládek a Tintěra, Pardubice a.s.
se sídlem: K Vápence 2677, 530 02 Pardubice
zastoupený: Ing. Martinem Kvirencem, předsedou představenstva
zapsán v obchodním rejstříku vedeném KS v Hradci Králové, oddíl B, vložka 1441
Osoby pověřené jednat jménem zhotovitele ve věcech
smluvních: Ing. Martin Kvirenc, předseda představenstva
technických: Ing. Zdeněk Roušar, technický náměstek
Bankovní spojení: ČSOB Pardubice
Č. účtu: 8010-308211883/0300
IČO: 25253361
DIČ: CZ25253361
Telefon: 466 791 100
Fax: 466 310 362

E-mail: info@cht-pce.cz
(dále jen „Zhotovitel“)
(společně také jako „Smluvní strany“ nebo jednotlivě „Smluvní strana“)

Článek 2

Změna smluvních podmínek

2.1. Smluvní strany se vzájemně dohodly na změně stávající smlouvy ze dne 24. 4. 2019 spočívající v stanovení ceny za dílo na základě skutečně provedených prací tak, jak je ujednáno ve změnách soupisu prací, které jsou nedílnou součástí tohoto Dodatku č. 2. Změny se týkají odsouhlasených víceprací a méněprací spočívajících v úpravě technologické změny hlubinného založení mostu ve stupni RDS na mikropilotový rošt.

2.2. Předmět plnění dle **Článku 3** stávající smlouvy se mění o dodatečné stavební práce (dále vícepráce a méněpráce) v souladu se schválenými Změnovými listy č. 1, č. 2, č. 3, č. 4 a č. 5 vč. rozpočtů, které je přílohou tohoto dodatku.

2.3. Celková cena díla dle **Článku 5** stávající smlouvy je

navýšena o cenu víceprací na základě úprav množství položek následovně:

- | | |
|-------------------------------|------------------------------|
| a) dle Změnového listu č. 1 o | 954.902,00 Kč bez DPH |
| b) dle Změnového listu č. 2 o | 558.854,46 Kč bez DPH |
| c) dle Změnového listu č. 3 o | 74.240,55 Kč bez DPH |

a snížena o cenu méněprací na základě úprav množství položek následovně:

- | | |
|-------------------------------|------------------------------|
| a) dle Změnového listu č. 1 o | 294.854,12 Kč bez DPH |
| b) dle Změnového listu č. 3 o | 209.401,20 Kč bez DPH |
| c) dle Změnového listu č. 4 o | 173.291,00 Kč bez DPH |
| d) dle Změnového listu č. 5 o | 220.276,00 Kč bez DPH |

Původní cena díla bez DPH	9.888.888,80 Kč
Vícepráce	1.587.997,01 Kč
Méněpráce	- 897.822,32 Kč
Nově sjednaná cena dle dodatku č. 1 bez DPH	10.579.063,49 Kč
DPH 21%	2.221.603,33 Kč
Nově sjednaná cena včetně DPH	12.800.666,82 Kč

2.4. Ostatní ustanovení Smlouvy o dílo č. objednatele 7/2019/D2/ZPŘ/PE/M ve znění platných dodatků nedotčené tímto Dodatkem č. 2 zůstávají v platnosti v původním znění.

Článek 3 Ostatní ujednání

- 3.1. Dodatek č. 2 je nedílnou součástí Smlouvy o dílo č. objednatele 7/2019/D2/ZPŘ/PE/M uzavřené dne 24. 4. 2019 podle ustanovení § 2586 a násl. OZ a dále Obchodními podmínkami zadavatele pro veřejné zakázky na stavební práce dle § 37 odst. 1 písm. c) ZZVZ, vydanými dle § 1751 a násl. OZ.
- 3.2. Dodatek č. 2 je vyhotoven ve 4 stejnopisech, z nichž dva výtisky obdrží objednatel a dva zhotovitel.
- 3.3. Dodatek č. 2 nabývá platnosti dnem podpisu a účinnosti dnem uveřejnění v informačním systému veřejné správy – Registru smluv.
- 3.4. Smluvní strany se dohodly, že zákonnou povinnost dle § 5 odst. 2 zákona č. 340/2015 Sb., o zvláštních podmínkách účinnosti některých smluv, uveřejňování těchto smluv a o registru smluv (zákon o registru smluv) zajistí objednatel.
- 3.5. Smluvní strany prohlašují, že si Dodatek č. 2 před podpisem přečetly, s jeho obsahem souhlasí a na důkaz svobodné a vážné vůle připojují své podpisy. Současně prohlašují, že tento dodatek nebyl sjednán v tísní ani za nijak jednostranně nevýhodných podmínek.

Přílohy: Změnový list č. 1 vč. změnového rozpočtu ze dne 11. 9. 2019
Změnový list č. 2 vč. změnového rozpočtu ze dne 11. 9. 2019
Změnový list č. 3 vč. změnového rozpočtu ze dne 11. 9. 2019
Změnový list č. 4 vč. změnového rozpočtu ze dne 18. 9. 2019
Změnový list č. 5 vč. změnového rozpočtu ze dne 18. 9. 2019

Zhotovitel:

Objednatel:

V Pardubicích dne: 14. 10. 2019

V Jihlavě dne: 22. 10. 2019

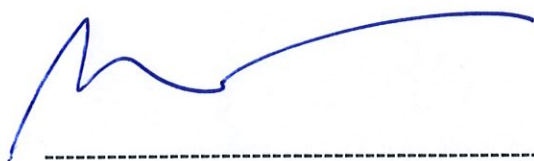

Ing. Martin Kvirenc, předseda představenstva
Chládek a Tintěra, Pardubice a.s.



Ing. Radovan Necid
ředitel organizace

 **Chládek
& Tintěra**
PARDUBICE tel.: +420 466 791 111
fax: +420 466 310 361
IČ: 25253361
DIČ: CZ25253361
Chládek a Tintěra, Pardubice a.s.
Pardubice, Zelená Předměstí, K Vápence 2677, PSČ 53002

 **Krajská správa a údržba
silnic Vysočiny**
příspěvková organizace
Kosovská 1122/16, 586 01 Jihlava
IČO: 00090450, www.ksusv.cz

Chládek a Tintěra, Parubice
 Průmyslová, Zelené Předměstí, Křižance 2677, PSČ 53002

Soupis objektů stavby - vícepráce/méněpráce

Stavba: 08 - E5-v1-bez cen ZBV

Varianta: var. I -

Objekt/Dodatek	Cena dle SOD [Kč]	Suma vícepráce [Kč]	Suma méněpráce [Kč]	Celková cena [Kč]
001_1-001_1	859 439,40	0,00	0,00	859 439,40
201_1-201_1	8 635 882,40	1 587 997,01	-504 255,32	9 719 624,09
ZBV 1-Piloty		954 902,00	-294 854,12	660 047,88
ZBV 2-Samce podloží		558 854,46	0,00	558 854,46
ZBV 3-Výměň		74 240,55	-209 401,20	-135 160,65
401_1-401_1	173 291,00	0,00	-173 291,00	0,00
ZBV 4-Přeložka Cetin		0,00	-173 291,00	-173 291,00
402_1-402_1	220 276,00	0,00	-220 276,00	0,00
ZBV 5-Přeložka NN		0,00	-220 276,00	-220 276,00
Celkem za stavbu:	9 888 888,80	1 587 997,01	-897 822,32	10 579 063,49

Chládek & Tintěra
 PARUBICE
 tel: +420 466 791 111
 IČ: 25253361
 DIČ: CZ25253361
 info@cht-pce.cz
 Chládek a Tintěra, Parubice a.s.
 Průmyslová, Zelené Předměstí, Křižance 2677, PSČ 53002

(Handwritten signature)
 Kojčák operátoř a údržba
 sdružení Vysočina
 příspěvková organizace
 Kosovská 1122/16, 586 01 Jihlava
 IČO: 00090450, tel.: 567 117 111

Změnový list

Název a evidenční číslo Stavby :II/128 EŠ - most ev.č. 128-010

Číslo /
číslo Změny SO/PS:
201_1/001

Číslo ZBV:
ZBV 1.3

Název stavebního objektu/provozního souboru (SO/PS): 201_1

Strany smlouvy o dílo na realizaci výše uvedené Stavby uzavřené dne (dále jen Smlouva): 24.4.2019

Objednatel: Krajská správa a údržba silnic Vysočiny, příspěvková organizace se sídlem Kosovská 1122, 586 01 Jihlava · Jihlava

Zhotovitel: Chládek a Tintěra, Pardubice a.s.

Přílohy Změnového listu:

	Paré	Příjemce
Rozpis ocenění změn položek	1	Investor
	2	Zhotovitel
	3	Projektant
	4	Supervize

Iniciátor změny: Zhotovitel

Popis Změny:

V rámci mimořádného KD svolaného zhotovitelem po vybourání mostu, byly zjištěny v místě bourání mostu dřevěné piloty a balvanitý materiál (kameny mocnosti 800-1000 mm). V souladu s vyjádřením autorizovaného geologa, projektant konstatoval, že vrtání pilot nelze provést. Z těchto důvodů byla navržena metoda mikropilot jako jediném technicky schůdném řešení na obou operách konstrukce.

Vícepráce položky 500, 501 a 503 mikropiloty. Méněpráce položky zemní práce (6, 15, 16, 17, 19), piloty (34, 35, 37, 100)

Údaje v Kč bez DPH:

Cena navrhovaných Změn záporných	Cena navrhovaných Změn kladných	Cena navrhovaných Změn záporných a Změn kladných celkem
-294 854,12	954 902,00	660 047,88

Podpis vyjadřuje souhlas se Změnou:

Projektant (autorský dozor)

jméno Ing. Jan Pracný
datum 10.9.2019
podpis

Statutární zástupce objednatele

jméno Ing. Radovan Necid
datum 25.9.2019
podpis

Statutární zástupce zhotovitele

jméno Ing. Martin Kvirenc
datum 10.9.2019
podpis

Technický dozor stavby stavby

jméno Ing. Ivo Čížek
datum 10.9.2019
podpis

Objednatel a Zhotovitel se dohodli, že u výše uvedeného SO/PS, který je součástí výše uvedené Stavby, budou provedeny v souladu s § 222 ZZVZ Změny, jež jsou podrobně popsány, zdůvodněny, dokladovány a oceněny v tomto Změnovém listu. V ostatním zůstávají práva a povinnosti Objednatele a Zhotovitele sjednané ve Smlouvě nedotčeny. Smluvní strany shodně prohlašují, že Změny dle tohoto Změnového listu nejsou zlepšením dle čl. 13.2 Smluvních podmínek. Na důkaz toho připojují příslušné osoby oprávněné jednat jménem nebo v zastoupení Objednatele a Zhotovitele své podpisy.

Zástupce objednatele

jméno Jaroslav Jirků
datum 10.9.2019
podpis

Zhotovitel

jméno Petr Jelínek Dis.
datum 10.9.2019
podpis

WINGS CZ S.R.O.
Číslo účtu: 28100362601000000000
tel: 777 686 441
Chládek & Tintěra
PARDOBICE
tel: +420 466 791 111
IČ: 25253361
DIČ: CZ25253361
info@chl-tpe.cz

Chládek a Tintěra, Pardubice a.s.
Pardubice, Zelené Předměstí, K Vápence 2877, PSČ 53002

ZÁPIS
o projednání ocenění soupisu prací a ceny stavebního objektu/provozního souboru (SO/PS)
pro celou ZBV číslo: ZBV 1

Název Stavby: I1/128 EŠ - most ev.č. 128-010

Číslo SO/PS / číslo Změny SO/PS: 201_1 / 001

Název stavebního objektu/provozního souboru (SO/PS): 201_1

Údaje v Kč bez DPH

Cena SO/PS dle Smlouvy
1 - zadat

8 635 882,40

Poznámka

Cenu všech Změn záporných v předchozích Změnách na SO/PS a cenu navrhovaných Změn záporných na SO/PS je nutno zadávat se znaménkem minus (-).

Cena SO/PS v předchozích ZBV:

Údaje v Kč bez DPH

	Cena všech Změn záporných v předchozích Změnách na SO/PS 3 - zadat	Cena všech Změn kladných v předchozích Změnách na SO/PS 4 - zadat	Cena SO/PS po všech předchozích Změnách 5=1+3+4	Rozdíl ceny SO/PS po všech předchozích Změnách a ve Smlouvě 6=5-1
2 stavební/montážní práce	0,00	0,00	8 635 882,40	0,00

Cena SO/PS v této ZBV a po této ZBV:

Údaje v Kč bez DPH

	Cena navrhovaných Změn záporných na SO/PS 8 - zadat	Cena navrhovaných Změn kladných na SO/PS 9 - zadat	Cena všech Změn kladných na SO/PS (předchozích a navrhovaných) 10=4+9	Cena všech Změn kladných na SO/PS k ceně SO/PS dle Smlouvy v % 11=(10/1)*100
7 stavební/montážní práce	-294 854,12	954 902,00	954 902,00	11,06

Nová cena SO/PS po této ZBV: č. 001

Údaje v Kč bez DPH

	Cena všech Změn záporných na SO/PS (předchozích a navrhovaných) 13=3+8	Cena SO/PS po této Změně 14=1+13+10	Rozdíl ceny SO/PS po této Změně oproti ceně SO/PS dle Smlouvy 15=14-1	Rozdíl ceny SO/PS po této Změně oproti ceně SO/PS dle Smlouvy v % 16=(15/1)*100
12 stavební/montážní práce	-294 854,12	9 295 930,28	660 047,88	7,64

Vyjádření (souhlasím x nesouhlasím) jméno, datum, podpis

	Jméno:	Souhlasí	Datum:	Podpis:
Projektant (autorský dozor)	Ing. Jan Pracný	Ing. JAN PRACNÝ projektční kancelář Výhled 1148/23, 624 00 Brno IČ 62087851, DIČ CZ6007070025	16.9.2019	[Podpis]
Statutární zástupce Objednatele	Ing. Radovan Necid	Ing. Radovan Necid státní Vysoká škola příspěvková organizace Kopovská 1122/16, 586 01 Pardubice IČO: 00090458, www.vshp.cz	15.9.2019	[Podpis]
Statutární zástupce zhotovitele	Ing. Martin Kvirenc			[Podpis]
Technický dozor stavby stavby	Ing. Ivo Čížek		16.9.2019	[Podpis]
Zástupce objednatel	Jaroslav Jirků		11.9.2019	[Podpis]
Zhotovitel	Petr Jelínek Dis.			[Podpis]

WINGS CZ s.r.o.
Školní 434/6, 370 10 České Budějovice
IČ: 281 33 676, DIČ: CZ28133576
Tel.: 777 508 341



Chládek & Tintěra
PARDUBICE

tel. +420 466 781 111
IČ 25253361
DIČ CZ25253361
info@ent-pec.cz

Chládek a Tintěra, Pardubice a.s.
Pardubice, Zelené Předměstí, K Vápence 2677, PSČ 53

Krýcí list ZBV

Název a evidenční číslo Stavby :II/128 Eš - most ev.č. 128-010

Číslo /
číslo Změny SO/PS:
201_1/001

Číslo ZBV:
ZBV 1

Název stavebního objektu/provozního souboru (SO/PS): 201_1

Objednatel: Krajská správa a údržba silnic Vysočiny, příspěvková organizace
Kosovská 1122, 586 01 Jihlava - Jihlava
IČ: 00090450

Zhotovitel: Chládek a Tintěra, Pardubice a.s.
K Vápence 2677, 530 02 Pardubice, Zelené Předměstí
IČ: 25253361

Rekapitulace ZBV č. ZBV 1 dle Skupin 1, 2, 3, 4, 5 a 6

část ZBV č.	Cena navrhovaných Změn záporných	Cena navrhovaných Změn kladných	Cena navrhovaných Změn záporných a Změn kladných
ZBV 1.1	0,00	0,00	0,00
Údaje v Kč bez DPH :			
část ZBV č.	Cena navrhovaných Změn záporných	Cena navrhovaných Změn kladných	Cena navrhovaných Změn záporných a Změn kladných
ZBV 1.2	0,00	0,00	0,00
Údaje v Kč bez DPH :			
část ZBV č.	Cena navrhovaných Změn záporných	Cena navrhovaných Změn kladných	Cena navrhovaných Změn záporných a Změn kladných
ZBV 1.3	-294 854,12	954 902,00	660 047,88
Údaje v Kč bez DPH :			
část ZBV č.	Cena navrhovaných Změn záporných	Cena navrhovaných Změn kladných	Cena navrhovaných Změn záporných a Změn kladných
ZBV 1.4	0,00	0,00	0,00
Údaje v Kč bez DPH :			
část ZBV č.	Cena navrhovaných Změn záporných	Cena navrhovaných Změn kladných	Cena navrhovaných Změn záporných a Změn kladných
ZBV 1.5	0,00	0,00	0,00
Údaje v Kč bez DPH :			
část ZBV č.	Cena navrhovaných Změn záporných	Cena navrhovaných Změn kladných	Cena navrhovaných Změn záporných a Změn kladných
ZBV 1.6	0,00	0,00	0,00
Údaje v Kč bez DPH :			
Suma ZBV č.	Cena navrhovaných Změn záporných	Cena navrhovaných Změn kladných	Cena navrhovaných Změn záporných a Změn kladných
ZBV 1	-294 854,12	954 902,00	660 047,88

Části ZBV se číslovají číslem ZBV, za kterým je tečka a index udávající číslo Skupiny.
Stejný systém číslování se používá pro jednotlivé Evidenční nebo Změnové listy

a pro Rozpis ocenění změn položek.



**Chládek
& Tintěra**
PARDUBICE

tel. +420 465 791 111
IČ 25253361
DIČ CZ25253361
Info@cht-pte.cz

Chládek a Tintěra, Pardubice a.s.
Pardubice, Zelené Předměstí, K Vápence 2677, PSČ 53002

WINGS CZ s.r.o.
Školní 434/4, 570 10 Česká Budejovice
IČ: 281 33 676 DIČ: CZ28133677
TEL: 777 588 441

Rozpis ocenění změn položek - pro ZBV číslo: ZBV 1

Evidenční číslo a název stavby: H/128 E5 - most ev.č. 128-010

Číslo a název SO/PS: 201_1 - 201_1

Číslo a název rozpočtu: 201_1 - 201_1

Změna soupisu prací (SO/PS)

001

Pof. č. pol.	Kód položky	Název položky	m.j.	Množství ve Smlouvě	Množství ve Změně	Množství rozdílu	Cena za m.j. v Kč	Cena celkem ve Smlouvě v Kč	Změny záporné v Kč	Změny kladné v Kč	Cena celkem ve Změně v Kč	Rozdíl cen celkem v Kč	Rozdíl cen celkem v Kč
1	2	3	4	5	6	7	8	9	10	11	12	13	14
6	113326.1	ODSTRAN PODKL ZPEVNĚNÝCH PLOCH Z KAMENIVA NESTMĚL, ODVOZ DO 12KM	M3	64,353	0,000	-64,353	175,04	11 264,35	-11 264,35	0,00	0,00	-11 264,35	-100,00
15	13173.	HLOUBENÍ JAM ZAPAŽ I NEPAŽ TŘ. I	M3	204,495	101,928	-102,567	124,58	25 475,99	-12 777,80	0,00	12 698,19	-12 777,80	-50,16
16	131734.	HLOUBENÍ JAM ZAPAŽ I NEPAŽ TŘ. I, ODVOZ DO 5KM	M3	57,613	32,300	-25,313	58,11	3 347,89	-1 470,94	0,00	1 876,95	-1 470,94	-43,94
17	131736.	HLOUBENÍ JAM ZAPAŽ I NEPAŽ TŘ. I, ODVOZ DO 12KM	M3	623,657	348,897	-274,760	1 016,03	633 654,22	-275 958,40	0,00	357 695,82	-275 958,40	-11,99
19	17110.	ULOŽENÍ SYPANINY DO NÁSPŮ SE ZHUTNĚNÍM	M3	204,495	101,928	-102,567	82,91	16 954,68	-8 503,83	0,00	8 450,85	-8 503,83	-50,16
34	224324.	PILOTY ZE ŽELEZOBETONU C25/30	M3	31,174	0,000	-31,174	700,00	21 821,80	-21 821,80	0,00	0,00	-21 821,80	-100,00
35	224365.	VÝZTUŽ PILOT Z OCELI 10505, B500B	T	2,806	0,000	-2,806	17 000,00	47 702,00	-47 702,00	0,00	0,00	-47 702,00	-100,00
37	264341.	VRTY PRO PILOTY TŘ. III D DO 1000MM	M	84,000	0,000	-84,000	500,00	42 000,00	-42 000,00	0,00	0,00	-42 000,00	-100,00
40	289971.	OPLÁŠTĚNÍ (ZPEVNĚNÍ) Z GEOTEXILIE	M2	244,829	179,029	-65,800	67,47	16 518,61	-4 439,53	0,00	12 079,09	-4 439,53	-26,88
54	45152.	PODKLADNÍ A VÝPLŇOVÉ VRSTVY Z KAMENIVA DRCENÉHO	M3	26,720	0,000	-26,720	769,46	20 559,97	-20 559,97	0,00	0,00	-20 559,97	-100,00
55	451521.	VÝPLŇ VRSTVY Z KAMENIVA DRCENÉHO, INDEX ZHUTNĚNÍ D DO 0,7	M3	64,353	0,000	-64,353	584,50	37 614,33	-37 614,33	0,00	0,00	-37 614,33	-100,00
100	966156.	BOURÁNÍ KONSTRUKCÍ Z PROST BETONU S ODVOZEM DO 12KM	M3	48,474	44,021	-4,453	2 432,12	116 925,10	-10 741,17	0,00	106 183,93	-10 741,17	-9,19
Nové položky													
500	227841.	MIKROPILOTY KOMPLET D DO 200MM NA POVRCHU	M	0,000	201,400	201,400	2 710,00	0,00	0,00	545 794,00	545 794,00	545 794,00	100,00
501	26124.	VRTY PRO KOTVENÍ, INJEKTÁŽ A MIKROPILOTY NA POVRCHU TŘ. II D DO 200MM	M	0,000	68,400	68,400	1 470,00	0,00	0,00	100 548,00	100 548,00	100 548,00	100,00
503	26144.	VRTY PRO KOTVENÍ, INJEKTÁŽ A MIKROPILOTY NA POVRCHU TŘ. IV D DO 200MM	M	0,000	133,000	133,000	2 320,00	0,00	0,00	308 560,00	308 560,00	308 560,00	100,00
Celkem								993 838,94	-394 854,12	934 902,00	1 653 886,83	660 047,88	66,41

Základní list - adresář

Pro objekt (označení podle investičního plánu) Měst. EV. 128 - 010	
Úsek Měst. EV. 128 - 010	Kraj Vysočina
Obec EC	Místo T/198 EC Měst. EV. 128 - 010

Zúčastněné strany

Jména, adresy, telefony odpovědných zástupců	
Investor	KRÁSKA S.P.A. AGRARBA SILNIK MŠC CUMY P.O.
Technický (stavební) dozor investora	Ing. JAROSLAV HLAVI 604 225
Stálý dozor investora	UD ČIŽEK 777 588 441
Občanský dozor investora	KOORDINÁTOR BOP B. Michel Axman 723 357 424
Generální dodavatel	 Chládek & Tintěra, Perubice a.s. Perubice, Zelená Předměstí, K Vápence 2677, PČ 63002 tel. +420 466 791 111 e 25262364 DIČ CZ25253561 info@cht-pce.cz
Dodavatel stavební částí	
Dodavatel technologické části	
Hlavní stavbyvedoucí	PETR SELINEK, DIS. 724 966 140
Stavbyvedoucí	DAVID WAKRECKA
Generální projektant	D - PROJEKT UŠHOLEC 23, BENO
Odpovědný projektant	ING. JAN PRACNY
Autorský dozor	ING. JAN PRACNY 602 366 867

Změny a doplňky

POUČILI DAVIDA WAKRECKU K VEDENÍ
STAVEBNÍ A ZÁPISU ZMĚN

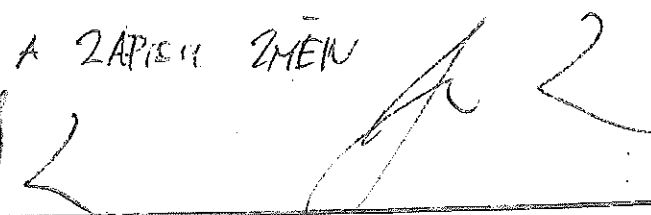
Datum



Práce: 19 → 37 jasno 26/6/99
 STAV: TAP - ukončeno
 ZUSV - 17 mch 4
 11 HLAVUSKŮ VRTKŮ 3x
 96 COASITŮ - TRENPIE
 MISE PRÁCE: VRTKŮ SOUPRAVA, OTEPADO
 PRÁCE: OTEPADO, VODY
 - POUŽITÍ PRÁCE NA VRTKŮ,
 MIKROPILOT OP1, INSTRUČE

96 - VEDENÍ V. K. U. G. DVA PRÁCE
 (KONTROLA VRTKŮ MIKROPILOT OP1, 3 JEDNA
 OTEPADO KONTROLA VRTKŮ 3 VRTKŮ PRÁCE
 PILOT, NA MIKROPILOT JE TO TŘEBA VRTKŮ
 DO UKONČENÍ PRÁCE PRÁCE, KTERÉ JE PRÁCE
 PRÁCE PRÁCE OTOKA NA KONTROLA MIKROPILOT. VRTKŮ
 PRÁCE MIKROPILOT PRÁCE PRÁCE, O. O. A. J. M.
 OTEPADO VRTKŮ PRÁCE PRÁCE, KTERÉ JE
 PRÁCE VRTKŮ 2 VRTKŮ PRÁCE PRÁCE
 PRÁCE PRÁCE PRÁCE PRÁCE PRÁCE

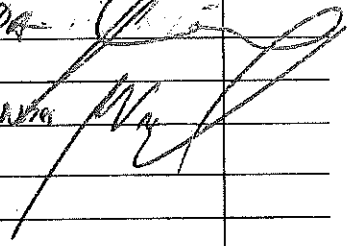
ZA CHY PRÁCE

Práce: 20 → 31 jasno 27/6/99
 STAV: TAP - ukončeno
 ZUSV - 17 mch 4
 11 HLAVUSKŮ VRTKŮ 3x
 MISE PRÁCE: VRTKŮ SOUPRAVA, OTEPADO
 PRÁCE: OTEPADO, VODY
 - POUŽITÍ VRTKŮ MIKROPILOT OP1,
 INSTRUČE
 - VRTKŮ VRTKŮ MIKROPILOT OP2

AD - KONTROLA MIKROPILOT 29.6.99
 V MISE: AD JSŮU PRÁCE PRÁCE PRÁCE PRÁCE
 PRÁCE JSŮU PRÁCE PRÁCE PRÁCE PRÁCE



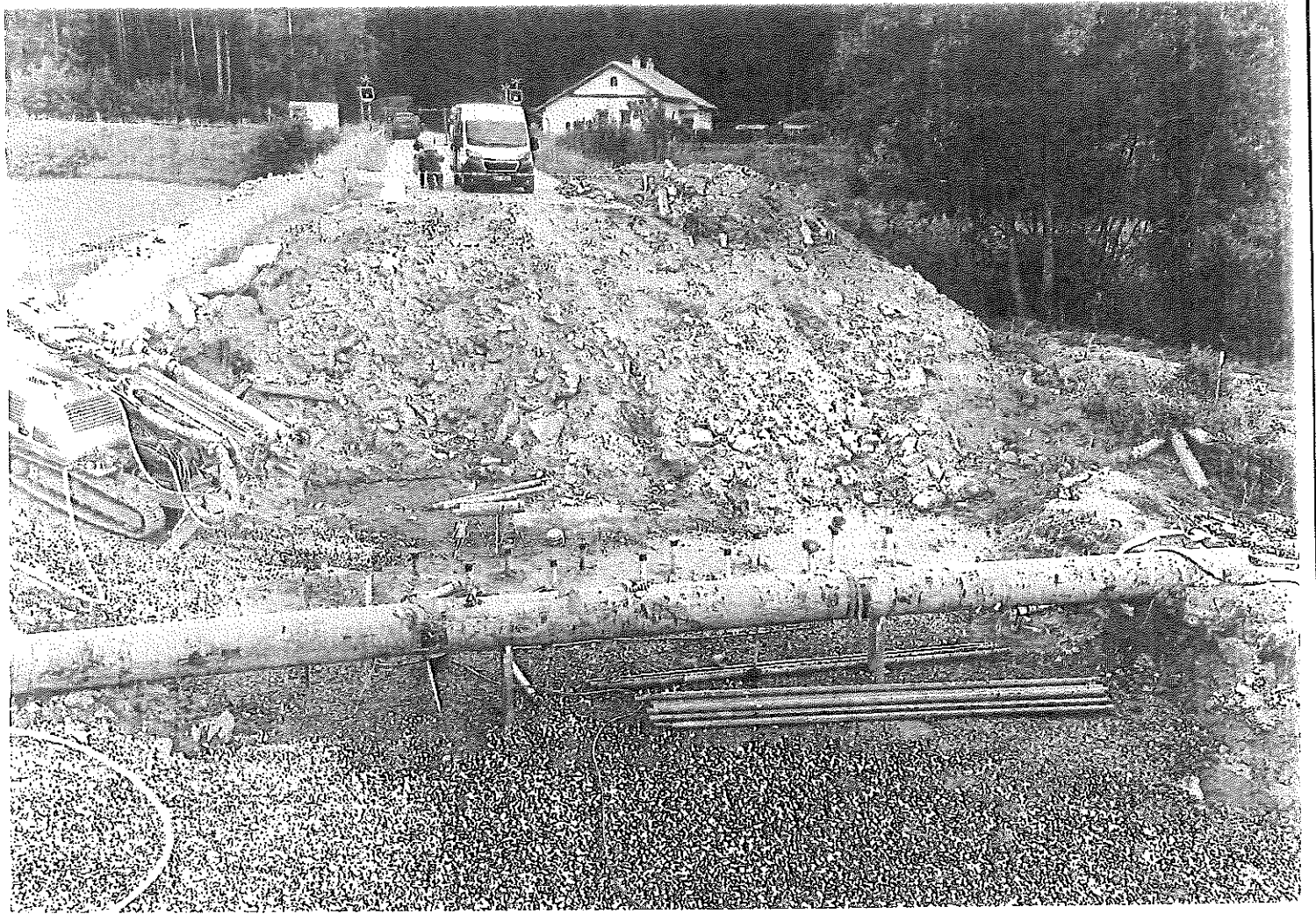

Změnový list

Název a evidenční číslo Stavby :II/128 Eš - most ev.č. 128-010

Číslo / číslo Změny SO/PS:
201_1/002

Číslo ZBV:
ZBV 2.3

Název stavebního objektu/provozního souboru (SO/PS): 201_1

Strany smlouvy o dílo na realizaci výše uvedené Stavby uzavřené dne (dále jen Smlouva): 24.4.2019
Objednatel: Krajská správa a údržba silnic Vysočiny, příspěvková organizace se sídlem Kosovská 1122, 586 01 Jihlava - Jihlava
Zhotovitel: Chládek a Tintěra, Pardubice a.s.

Přílohy Změnového listu:

Rozpis ocenění změn položek

Paré	Příjemce
1	Investor
2	Zhotovitel
3	Projektant
4	Supervize

Iniciáto: změny: Zhotovitel

Popis Změny:

Po zahájení výkopových prací (odstranění kamných balvanů bránících vrtání mikropilot(bylo zjištěno, že balvany zasahují do větší hloubky a při jejich odstraňování dochází k navýšení podloží které je nutno sanovat ŠD 32-63. Do hloubky až 1,3 -1,5 m pod úroveň plošiny. Bylo provedeno zaměření od geodeta viz. samostatný výkaz kubatúr

Vícepráce zemní práce (17, 22) sanace (33), betonová výplň 56.

Údaje v Kč bez DPH:

	Cena navrhovaných Změn záporných	Cena navrhovaných Změn kladných	Cena navrhovaných Změn záporných a Změn kladných celkem
	0,00	558 854,46	558 854,46
Podpis vyjadřuje souhlas se Změnou:			
Projektant (autorský dozor)	jméno Ing. Jan Prácný	datum 10.9.2019	podpis
Statutární zástupce Objednatele	jméno Ing. Radovan Netčid	datum 25.9.2019	podpis
Statutární zástupce zhotovitele	jméno Ing. Martin Kvirenc	datum 3.9.2019	podpis
Technický dozor stavby stavby	jméno Ing. Ivo Čížek	datum 3.9.2019	podpis

Objednatel a Zhotovitel se dohodli, že u výše uvedeného SO/PS, který je součástí výše uvedené Stavby, budou provedeny v souladu s § 222 ZZZV Změny, jež jsou podrobně popsány, zdůvodněny, dokladovány a oceněny v dokumentaci Změny, jejíž součástí je i tento Změnový list. V ostatním zůstávají práva a povinnosti Objednatele a Zhotovitele sjednané ve Smlouvě nezměněny. Smluvní strany shodně prohlašují, že Změny dle tohoto Změnového listu nejsou zlepšením dle čl. 13.2 Smluvních podmínek. Na důkaz toho připojují příslušné osoby oprávněné jednat jménem nebo v zastoupení Objednatele a Zhotovitele své podpisy.

Zástupce objednatel

jméno Jaroslav Jirků

datum 10.9.2019 podpis

Zhotovitel

jméno Petr Jelínek Dis.

datum 3.9.2019 podpis

Číslo paré:



tel. +420 465 791 111
IČ 25253361
DIČ CZ25253361
info@cht-pte.cz

Chládek a Tintěra, Pardubice a.s.
Pardubice, Zelená Předměstí, K Vápence 2677, PSČ 53302

ZÁPIS

o projednání ocenění soupisu prací a ceny stavebního objektu/provozního souboru (SO/PS) pro celou ZBV číslo: ZBV 2

Název Stavby: II/128 Eš - most ev.č. 128-010

Číslo SO/PS / číslo Změny SO/PS: 201_1 / 002

Název stavebního objektu/provozního souboru (SO/PS): 201_1

Údaje v Kč bez DPH

Cena SO/PS dle Smlouvy
1 - zadat

8 635 882,40

Poznámka

Cenu všech Změn záporných v předchozích Změnách na SO/PS a cenu navrhovaných Změn záporných na SO/PS je nutno zadávat se znaménkem minus (-).

Cena SO/PS v předchozích ZBV:

Údaje v Kč bez DPH

2	Cena všech Změn záporných v předchozích Změnách na SO/PS 3 - zadat	Cena všech Změn kladných v předchozích Změnách na SO/PS 4 - zadat	Cena SO/PS po všech předchozích Změnách 5=1+3+4	Rozdíl ceny SO/PS po všech předchozích Změnách a ve Smlouvě 6=5-1
stavební/montážní práce	-294 854,12	954 902,00	9 295 930,28	660 047,88

Cena SO/PS v této ZBV a po této ZBV:

Údaje v Kč bez DPH

7	Cena navrhovaných Změn záporných na SO/PS 8 - zadat	Cena navrhovaných Změn kladných na SO/PS 9 - zadat	Cena všech Změn kladných na SO/PS (předchozích a navrhovaných) 10=4+9	Cena všech Změn kladných na SO/PS k ceně SO/PS dle Smlouvy v % 11=(10/1)*100
stavební/montážní práce	0,00	558 854,46	1 513 756,46	17,53

Nová cena SO/PS po této ZBV: č. 002

Údaje v Kč bez DPH

12	Cena všech Změn záporných na SO/PS (předchozích a navrhovaných) 13=3+8	Cena SO/PS po této Změně 14=1+13+10	Rozdíl ceny SO/PS po této Změně oproti ceně SO/PS dle Smlouvy 15=14-1	Rozdíl ceny SO/PS po této Změně oproti ceně SO/PS dle Smlouvy v % 16=(15/1)*100
stavební/montážní práce	-294 854,12	9 854 784,74	1 218 902,34	14,11

Vyjádření (souhlasím x nesouhlasím) jméno, datum, podpis

	Jméno:	Souhlas:	Datum:	Podpis:
Projektant (autorský dozor)	Ing. Jan Pracný	Ing. JAN PRACNÝ Projektční kancelář Výhledec 1148/23, 624 00 Brno IČ: 62087651, DIČ: CZ609707092	16.9.2019	
Statutární zástupce Objednatele	Ing. Radovan Necid	Ing. Radovan Necid příspěvková organizace Fosovské 1122/16, 530 01 Blatná IČO: 00090150, www.fosovske.cz	15.9.2019	
Statutární zástupce zhotovitele	Ing. Martin Kvirenc	Ing. Martin Kvirenc	13.9.2019	
Technický dozor stavby stavby	Ing. Ivo Čížek	Ing. Ivo Čížek	16.9.2019	
Zástupce objednatel	Jaroslav Jirků	Jaroslav Jirků	16.9.2019	
Zhotovitel	Petr Jelínek Dis.	Petr Jelínek Dis.	16.9.2019	

WINGS CZ s.r.o.
Školní 424/4, 370 10 Čestláč Boudary
IČ: 281 33 675, DIČ: CZ28133675
Tel: 777 588 431



Chládek & Tintěra
PARDUBICE

tel. +420 466 791 111
IČ 25243361
DIČ CZ25243361
info@cht-pco.cz

Chládek a Tintěra, Pardubice a.s.
Pardubice, Zelené Předměstí, K Vápence 2677, PSČ 53002

Krycí list ZBV

Název a evidenční číslo Stavby : II/128 Eš - most ev.č. 128-010

Číslo /
číslo Změny SO/PS:
201_1/002

Číslo ZBV:
ZBV 2

Název stavebního objektu/provozního souboru (SO/PS): 201_1

Objednatel: Krajská správa a údržba silnic Vysočiny, příspěvková organizace
Kosovská 1122, 586 01 Jihlava - Jihlava
IČ: 00090450

Zhotovitel: Chládek a Tintěra, Pardubice a.s.
K Vápence 2677, 530 02 Pardubice, Zelené Předměstí
IČ: 25253361

Rekapitulace ZBV č. ZBV 2 dle Skupin 1, 2, 3, 4, 5 a 6

část ZBV č.	Cena navrhovaných Změn záporných	Cena navrhovaných Změn kladných	Údaje v Kč bez DPH : Cena navrhovaných Změn záporných a Změn kladných
ZBV 2.1	0,00	0,00	0,00
Údaje v Kč bez DPH :			
část ZBV č.	Cena navrhovaných Změn záporných	Cena navrhovaných Změn kladných	Cena navrhovaných Změn záporných a Změn kladných
ZBV 2.2	0,00	0,00	0,00
Údaje v Kč bez DPH :			
část ZBV č.	Cena navrhovaných Změn záporných	Cena navrhovaných Změn kladných	Cena navrhovaných Změn záporných a Změn kladných
ZBV 2.3	0,00	558 854,46	558 854,46
Údaje v Kč bez DPH :			
část ZBV č.	Cena navrhovaných Změn záporných	Cena navrhovaných Změn kladných	Cena navrhovaných Změn záporných a Změn kladných
ZBV 2.4	0,00	0,00	0,00
Údaje v Kč bez DPH :			
část ZBV č.	Cena navrhovaných Změn záporných	Cena navrhovaných Změn kladných	Cena navrhovaných Změn záporných a Změn kladných
ZBV 2.5	0,00	0,00	0,00
Údaje v Kč bez DPH :			
část ZBV č.	Cena navrhovaných Změn záporných	Cena navrhovaných Změn kladných	Cena navrhovaných Změn záporných a Změn kladných
ZBV 2.6	0,00	0,00	0,00
Údaje v Kč bez DPH :			
Suma ZBV č.	Cena navrhovaných Změn záporných	Cena navrhovaných Změn kladných	Cena navrhovaných Změn záporných a Změn kladných
ZBV 2	0,00	558 854,46	558 854,46

Části ZBV se čísují číslem ZBV, za kterým je tečka a index udávající číslo Skupiny.
Stejný systém číslování se používá pro jednotlivé Evidenční nebo Změnové listy

a pro Rozpis ocenění změn položek.

 **Chládek
& Tintěra**
PARDUBICE
tel. 4420 466 791 111
IČ 25253361
DIČ CZ25253361
info@cht-pee.cz

Chládek a Tintěra, Pardubice a.s.
Pardubice, Zelené Předměstí, K Vápence 2677, PSČ 53002

WINGS CZ s.r.o.
Škoničova 11, 570 10 České Budějovice
IČ: 281 33 876 DIČ: CZ28133876
Tel.: 777 588 441

Rozpis ocenění změn položek - pro ZBV číslo: ZBV 2

Evidenční číslo a název stavby: II/128 Eš - most ev.č. 128-010

Číslo a název SO/PS: 201_1 - 201_1

Číslo a název rozpočtu: 201_1 - 201_1

Změna soupisu prací (SO/PS)

002

Por. č. pol.	Kód položky	Název položky	m.j.	Množství ve Smlouvě	Množství ve Změně	Množství rozdílu	Cena za m.j. v Kč	Cena celkem ve Smlouvě v Kč	Změny záporné v Kč	Změny kladné v Kč	Cena celkem ve Změně v Kč	Rozdíl cen celkem v Kč	Rozdíl cen celkem v Kč
1	2	3	4	5	6	7	8	9	10	11	12	13	14
17	131736	HLOUBENÍ JAM ZAPAŽ I NEPAŽ TR 1 ODVOZ DO 12KM	M3	623.657	753.577	129.920	1 016.83	633 654.22	0,00	132 002.62	765 656.84	132 002.62	10.83
22	17180	ULOŽENÍ S VYFANINY DO NÁSPŮ Z NAKUPOVANÝCH MATERIÁLŮ	M3	455.842	506.467	50.625	623.96	284 427.17	0,00	31 587.98	316 015.15	31 587.98	11.11
33	21450	SANAČNÍ VRSTVY Z KAMENIVA	M3	312.250	442.170	129.920	2 404.63	750 845.72	0,00	312 409.53	1 063 255.25	312 409.53	41.61
56	458312	VYPLŇ ZA OPĚRAMI A ZDMI Z PROST BETONU DO C12/15 (B15)	M3	8.755	36.536	27.781	2 982.41	26 111.60	0,00	82 854.33	108 965.93	82 854.33	317.32
Celkem								1 695 038,11	0,00	558 854,46	2 253 892,57	558 854,46	32,97
Celkem ve změně								8 635 882,40	0,00	558 854,46	9 194 736,86	558 854,46	6,47
Všechny změny celkem								8 635 882,40	-294 854,12	1 513 750,46	9 854 784,74	1 218 902,34	13,94

Za Zhotovitele:

Datum:

 **Chládek & Tinfert**
PARDUBICE
tel: 420 466 791 111
iČ: 25253361
dič: CZ25253361
info@ctm-pc.cz
Chládek a Tinfert, Pardubice a.s.
Pardubice, Zelená Přácnostní, k Vápenku 2677, PSČ 53002

Za Objednatel:

Datum:

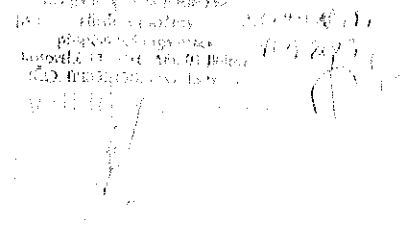

TECHNICKÁ ZPRÁVA

Objednavatel: Chládek a Tintěra Pardubice a.s., K Vápence 2677 , 530 02 Pardubice

Dodavatel: Ing. František Fara , Jatecká 544, 395 01 Pacov

Předmět dodávky: Zaměření skutečné polohy sanace podloží pod mikropiloty na stavbě mostu II/128 – most ev.č. 128 - 010 v k.ú. Eš (kubatury)

Na základě objednávky bylo provedeno geodetické zaměření skutečné polohy vrtaných mikropilot na stavbě mostu ev.č. 128 – 010 v k.ú. Eš. Mikropiloty byly zaměřeny dle skutečné polohy v terénu . U dodavatele je objednávka vedená pod číslem zakázky 1032/2019.

- **Měřičské práce** byly provedeny dne 02. 07. 2019 totální stanicí NTS. Měření bylo polohově připojeno na podrobné body polohopisu mapy katastru nemovitostí . Polohopis byl zaměřen dle povrchových znaků a dle dispozic zástupce objednavatele Ing. Wawretschky .
- **Kancelářské práce** – naměřené hodnoty byly zpracovány ode dne 02.07.2019 až 09.07.2019 automatickým systémem, a to jak výpočetní, tak grafické práce (výpočetní práce program Groma, grafické práce program Spírit).
- **Souřadnicové systémy:** polohový – S - JTSK
výškový – nepožadováno
- **Přesnost měření** – střední souřadnicová chyba polohová je $< 0.14\text{m}$ u měřených bodů
maximální odchylka v měření délek u měřených bodů je $< 0.20\text{m}$

Závěr: Dle výpočtů jsou kubatury uvedeny v protokolu o výpočtu jenž je součástí technické zprávy Práce byly zpracovány v souladu s ČSN 73 0275, ČSN 01 3410 a ČSN 01 3411. Měřičské, výpočetní a grafické práce provedl Ing. František Fara.

Objednavatel přebírá: 3x technická zpráva
3x seznam souřadnic
3x grafické zobrazení

V Pacově dne 09.07.2019

9.7.2019
Fara



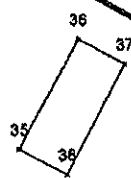
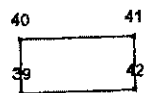
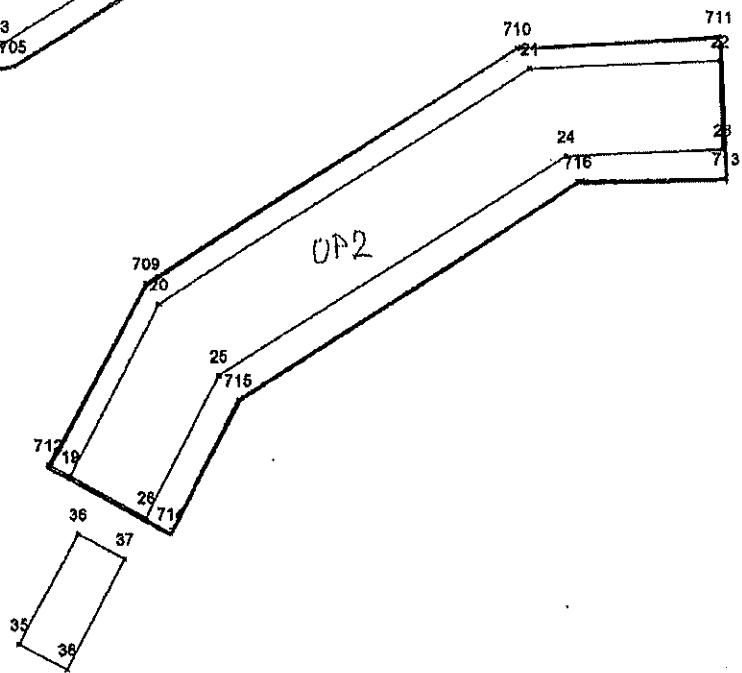
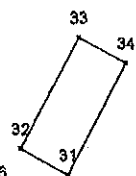
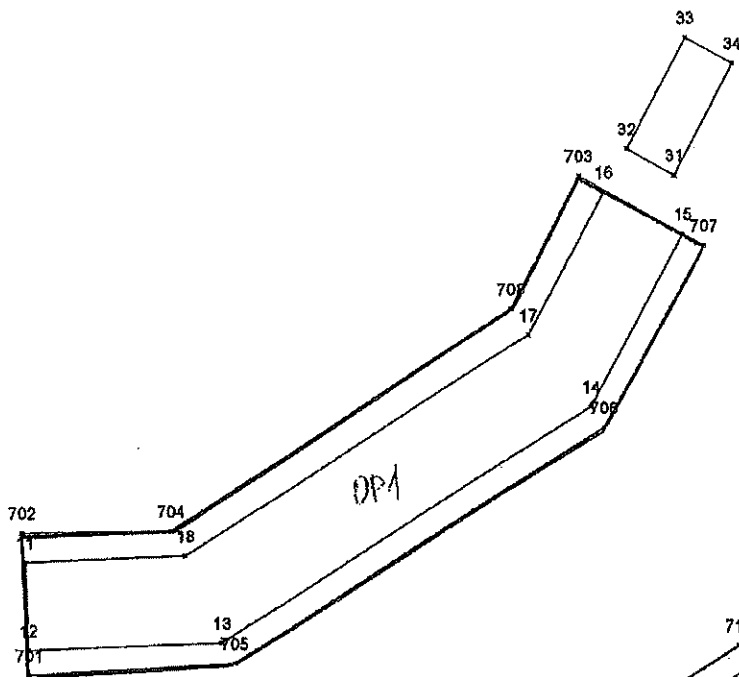
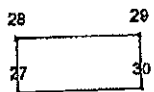

[95] VÝPOČET VÝMĚR

Parcela: OP1

Bod	Y	X	Kv.	Oměrná
707	711049.73	1119510.41	3	
706	711051.73	1119514.09	3	4.19
705	711059.31	1119518.90	3	8.98
701	711063.50	1119519.15	3	4.20
702	711063.67	1119516.25	3	2.90
704	711060.64	1119516.21	3	3.03
708	711053.63	1119511.71	3	8.33
703	711052.28	1119509.03	3	3.00
707	711049.73	1119510.41	3	2.90

Výměra: 46.43 m²

Obvod: 37.53 m

$$46,43 * 1,40 = 65,00 \text{ m}^3$$

[95] VÝPOČET VÝMĚR

Parcela: OP2

Bod	Y	X	Kv.	Oměrná
712	711058.53	1119526.98	3	
709	711056.53	1119523.30	3	4.19
710	711048.95	1119518.49	3	8.98
711	711044.76	1119518.24	3	4.20
713	711044.59	1119521.13	3	2.89
716	711047.67	1119521.20	3	3.08
715	711054.58	1119525.65	3	8.22
714	711055.98	1119528.36	3	3.05
712	711058.53	1119526.98	3	2.90

Výměra: 46.46 m²

Obvod: 37.51 m

$$46,46 * 1,397 = 64,92 \text{ m}^3$$



GROMA v. 12.2		SEZNAM SOUŘADNIC				str. 1/1
Soubor:						
Zakázka:						Lokalita:
Souř. systém:						Výškový systém:
Číslo	Y	X	Typ	Kv.	Popis	
11	711 063.60	1 119 516.85			zemní práce	
12	711 063.52	1 119 518.64			zemní práce	
13	711 059.58	1 119 518.48			zemní práce	
14	711 052.00	1 119 513.67			zemní práce	
15	711 050.17	1 119 510.18			zemní práce	
16	711 051.77	1 119 509.36			zemní práce	
17	711 053.28	1 119 512.23			zemní práce	
18	711 060.34	1 119 516.71			zemní práce	
19	711 058.09	1 119 527.21			zemní práce	
20	711 056.26	1 119 523.72			zemní práce	
21	711 048.68	1 119 518.91			zemní práce	
22	711 044.74	1 119 518.74			zemní práce	
23	711 044.67	1 119 520.54			zemní práce	
24	711 047.92	1 119 520.68			zemní práce	
25	711 054.99	1 119 525.16			zemní práce	
26	711 056.50	1 119 528.04			zemní práce	
27	711 067.05	1 119 518.09			zemní práce	
28	711 067.09	1 119 516.89			zemní práce	
29	711 064.56	1 119 516.89			zemní práce	
30	711 064.51	1 119 517.98			zemní práce	
31	711 050.35	1 119 509.00			zemní práce	
32	711 051.32	1 119 508.48			zemní práce	
33	711 050.14	1 119 506.24			zemní práce	
34	711 049.17	1 119 506.75			zemní práce	
35	711 059.09	1 119 530.63			zemní práce	
36	711 057.92	1 119 528.38			zemní práce	
37	711 056.94	1 119 528.89			zemní práce	
38	711 058.12	1 119 531.14			zemní práce	
39	711 043.51	1 119 520.49			zemní práce	
40	711 043.55	1 119 519.39			zemní práce	
41	711 041.21	1 119 519.30			zemní práce	
42	711 041.17	1 119 520.39			zemní práce	
701	711 063.50	1 119 519.15		3		
702	711 063.67	1 119 516.25		3		
703	711 052.28	1 119 509.03		3		
704	711 060.64	1 119 516.21		3		
705	711 059.31	1 119 518.90		3		
706	711 051.73	1 119 514.09		3		
707	711 049.73	1 119 510.41		3		
708	711 053.63	1 119 511.71		3		
709	711 056.53	1 119 523.30		3		
710	711 048.95	1 119 518.49		3		
711	711 044.76	1 119 518.24		3		
712	711 058.53	1 119 526.98		3		
713	711 044.59	1 119 521.13		3		
714	711 055.98	1 119 528.36		3		
715	711 054.58	1 119 525.65		3		
716	711 047.67	1 119 521.20		3		

Pro objekt (označení podle investičního plánu)	
MST EV.Č. 128 - 040	
Úsek	MST EV.Č. 128 - 040
Kraj	VYSOČINA
Obec	EC
Místo	II/178 ES MST EV.Č. 128 040

Zúčastněné strany

Jména, adresy, telefony odpovědných zástupců	
Investor	KRÍŠKA SMLA AGROBA SILEK VYSOČINY P.O.
Technický (stavební) dozor investora	ING. JAROSLAV ŠKEDL 604 225 800
Stálý dozor investora	UD ČIŽEK 777 588 190
Občanský dozor investora	KOORDINÁTOR BOP Dr. Michal Axman 723 357 924
Generální dodavatel	 <p>Chládek & Tintěra, PERUBICE tel. +420 466 791 111 e-mail: info@cht-pce.cz DÍČ CZ2523321</p>
Dodavatel stavební části	
Dodavatel technologické části	
Hlavní stavbyvedoucí	PETR JELÍNEK, DIS. 724 966 148
Stavbyvedoucí	DAVID WACKRECKA
Generální projektant	D - PROJEKT VÝHONEC 93, BENO
Odpovědný projektant	ING. JAN PRACHÝ
Autorský dozor	ING. JAN PRACHÝ 602 166 867

Změny a doplňky

POUČILI DAVIDA WACKRECKA K VEDENI
STAVEBNÍ A ZÁPISU ZMĚN

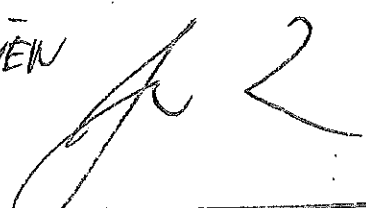
Datum

Je nutné navrhnuti praci uvnitř domu, aby bylo možné odstranit kůru dřeva vnitřní stěny mikropilot, mikropilot budou uloženy a provedena práce s hromadnou izolací, prvním provedením práce je střešní práce 32-03.1 a 32-03.2.

PR OBJEDNATELE:

- Zápis z KP BOZP č. 04
- PROVEDENA KONTROLA ZABEZPEČENÍ STAVENISŤE
 - KONTROLA STAVENISŤE A PROBÍHAJÍCÍCH PRACÍ V SOULADU S PLÁNEM BOZP
 - KONTROLA A KOORDINACE ZHODVITELŮ
 - KONTROLA ZAJIŠTĚNÍ VÝKOPŮ PRACÍ - SVAHOVÁNÍM
 - KONTROLA ODSTRANĚNÍ NEDOSTATKŮ Z MIKROPILŮ KP BOZP
 - ZJIŠTĚNÍ NEDOSTATKŮ A OSTATNÍ VIZ. SAMOSTATNĚ
- ZÁPIS č. 04

16.6.2019
KP BOZP

ZAPISAL: MICHAL AŽMAN

UVÁDĚNÍ AD PROVEDENÍ
Je nutné odstranit dřevěnou kůru (odstranit kamenných základů železných uvnitř mikropilot) bylo zjištěno, že základy jsou uloženy do výštl hroudy a při výštl odstraňování dochází k uložení podkladů, které je nutné sandat střešní práce 32-03.1 a 32-03.2 až 1,300-1,500 m pod úroveň terénu

12.6.19

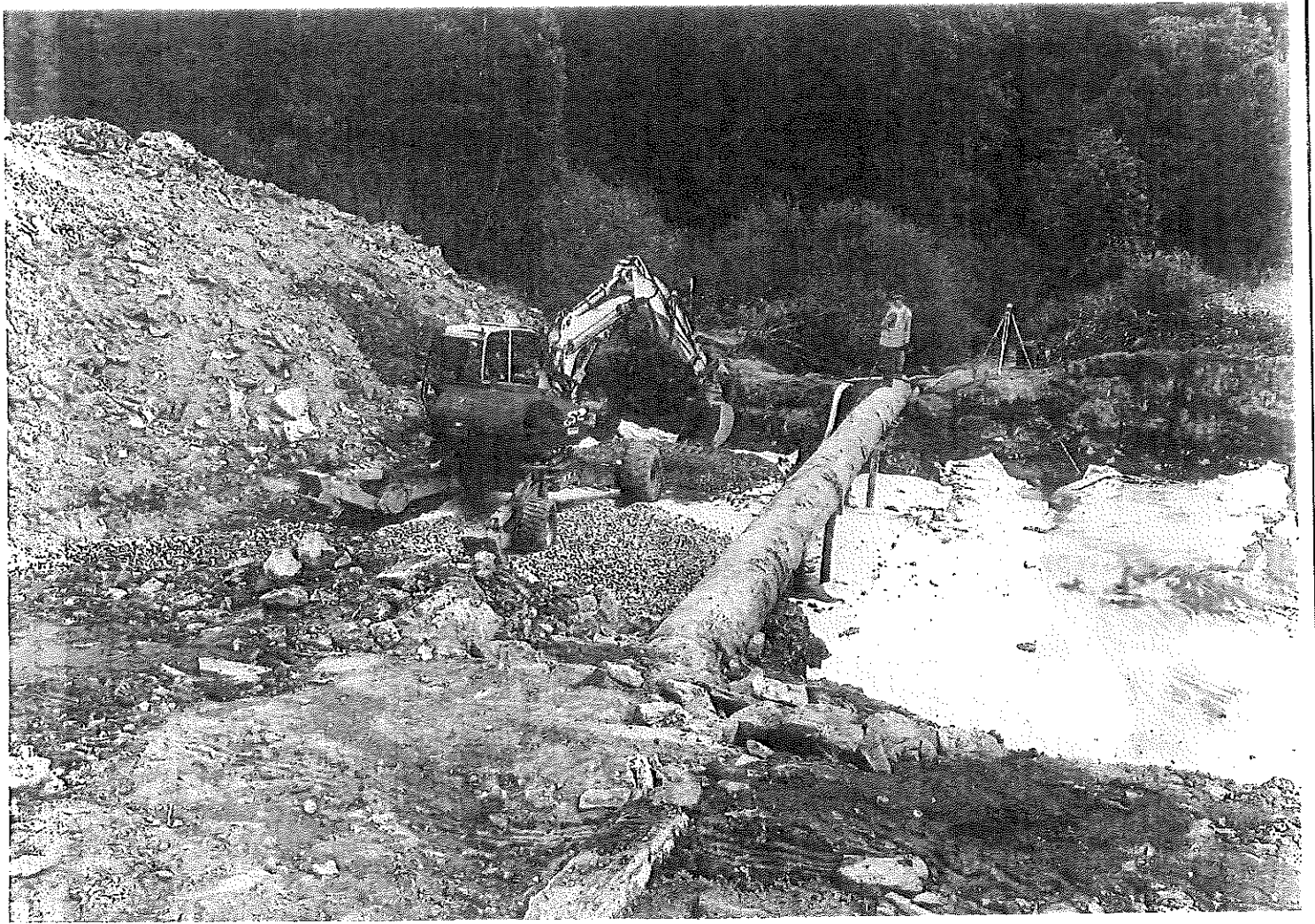

Změnový list

Název a evidenční číslo Stavby :II/128 Eš - most ev.č. 128-010
Název stavebního objektu/provozního souboru (SO/PS): 201_1

Číslo / číslo Změny SO/PS: 201_1/003
Číslo ZBV: ZBV 3.3

Strany smlouvy o dílo na realizaci výše uvedené Stavby uzavřené dne (dále jen Smlouva): 24.4.2019
Objednatel: Krajská správa a údržba silnic Vysočiny, příspěvková organizace se sídlem Kosovská 1122, 586 01 Jihlava - Jihlava
Zhotovitel: Chládek a Tintěra, Pardubice a.s.

Přílohy Změnového listu:

Rozpis ocenění změn položek

Paré	Příjemce
1	Investor
2	Zhotovitel
3	Projektant
4	Supervize

Iniciátor změny: Zhotovitel

Popis Změny:

V rámci RDS došlo k aktualizaci množství výztuže dle návrhu projektanta a odsouhlaseno autorským dozorem.
Vícepráce položky výztuž základů a přechodových desek (39, 50) méněpráce výztuž říms, opěr a rámové konstrukce (44, 46, 48)

Údaje v Kč bez DPH:

Cena navrhovaných Změn záporných	Cena navrhovaných Změn kladných	Cena navrhovaných Změn záporných a Změn kladných celkem
-209 401,20	74 240,55	-135 160,65

Podpis vyjadřuje souhlas se Změnou:

Projektant (autorský dozor)	jméno	Ing. Jan Pracný	datum	10.9.2019	podpis
Statutární zástupce Objednatelce	jméno	Ing. Radovan Necid	datum	10.9.2019	podpis
Statutární zástupce zhotovitele	jméno	Ing. Martin Kvirenc	datum	10.9.2019	podpis
Technický dozor stavby stavby	jméno	Ing. Ivo Čížek	datum	10.9.2019	podpis

Objednatel a Zhotovitel se dohodli, že u výše uvedeného SO/PS, který je součástí výše uvedené Stavby, budou provedeny v souladu s § 222 ZZVZ Změny, jež jsou podrobně popsány, zdůvodněny, dokladovány a oceněny v dokumenci Změny, jejíž součástí je i tento Změnový list. V ostatním zůstávají práva a povinnosti Objednatelce a Zhotovitele sjednané ve Smlouvě nedotčeny. Smluvní strany shodně prohlašují, že Změny dle tohoto Změnového listu nejsou zlepšením dle čl. 13.2 Smluvních podmínek. Na důkaz toho připojují příslušné osoby oprávněné jednat jménem nebo v zastoupení Objednatelce a Zhotovitele své podpisy.

Zástupce objednatelce	jméno	Jaroslav Jirků	datum	10.9.2019	podpis
Zhotovitel	jméno	Petr Jelínek Dis.	datum	10.9.2019	podpis

Chládek & Tintěra
PARDUBICE
tel. +420 466 791 111
IČ 25253361
DIČ CZ25253361
info@cht-pce.cz

Chládek a Tintěra, Pardubice a.s.
Pardubice, Zelené Předměstí, K Vápence 2677, PSČ 53002

ZÁPIS
o projednání ocenění soupisu prací a ceny stavebního objektu/provozního souboru (SO/PS)
pro celou ZBV číslo: ZBV 3

Název Stavby: II/128 Eš - most ev.č. 128-010

Číslo SO/PS / číslo Změny SO/PS: 201_1 / 003

Název stavebního objektu/provozního souboru (SO/PS): 201_1

Údaje v Kč bez DPH

Cena SO/PS dle Smlouvy 1 - zadat	<u>Poznámka</u>	Cenu všech Změn záporných v předchozích Změnách na SO/PS a cenu navrhovaných Změn záporných na SO/PS je nutno zadávat se znaménkem minus (-).
8 635 882,40		

Cena SO/PS v předchozích ZBV:

Údaje v Kč bez DPH

	Cena všech Změn záporných v předchozích Změnách na SO/PS 3 - zadat	Cena všech Změn kladných v předchozích Změnách na SO/PS 4 - zadat	Cena SO/PS po všech předchozích Změnách 5=1+3+4	Rozdíl ceny SO/PS po všech předchozích Změnách a ve Smlouvě 6=5-1
2 stavební/montážní práce	-294 854,12	1 513 756,46	9 854 784,74	1 218 902,34

Cena SO/PS v této ZBV a po této ZBV:

Údaje v Kč bez DPH

	Cena navrhovaných Změn záporných na SO/PS 8 - zadat	Cena navrhovaných Změn kladných na SO/PS 9 - zadat	Cena všech Změn kladných na SO/PS (předchozích a navrhovaných) 10=4+9	Cena všech Změn kladných na SO/PS k ceně SO/PS dle Smlouvy v % 11=(10/1)*100
7 stavební/montážní práce	-209 401,20	74 240,55	1 587 997,01	18,39

Nová cena SO/PS po této ZBV: č. 003

Údaje v Kč bez DPH

	Cena všech Změn záporných na SO/PS (předchozích a navrhovaných) 13=3+8	Cena SO/PS po této Změně 14=1+13+10	Rozdíl ceny SO/PS po této Změně oproti ceně SO/PS dle Smlouvy 15=14-1	Rozdíl ceny SO/PS po této Změně oproti ceně SO/PS dle Smlouvy v % 16=(15/1)*100
12 stavební/montážní práce	-504 255,32	9 719 624,09	1 083 741,69	12,55

Vyjádření (souhlasím x nesouhlasím) jméno, datum, podpis

	Jméno:	Souhlas:	Datum:	Podpis:
Projektant (autorský dozor)	Ing. Jan Pracný	<input checked="" type="checkbox"/>	16.9.2019	
Statutární zástupce Objednatele	Ing. Radovan Necid	<input checked="" type="checkbox"/>	16.9.2019	
Statutární zástupce zhotovitele	Ing. Martin Kvirenc	<input checked="" type="checkbox"/>	16.9.2019	
Technický dozor stavby stavby	Ing. Ivo Čížek	<input checked="" type="checkbox"/>	16.9.2019	
Zástupce objednatel	Jaroslav Jirků	<input checked="" type="checkbox"/>	16.9.2019	
Zhotovitel	Petr Jelínek Dis.	<input checked="" type="checkbox"/>	16.9.2019	

WINGS CZ s.r.o.

Školní 434/4 370 10 České Budějovice
IČ: 281 33 676 DIČ: CZ28133676
Tel: 777 086 441

Chládek & Tintěra

PARDOBICE

tel: +420 466 791 111
IČ: 25253361
DIČ: CZ25253361
info@cht-pce.cz

Chládek a Tintěra, Pardubice a.s.
Pardubice, Zelené Předměstí, K Vápence 2677, PSČ 53002

Krycí list ZBV

Název a evidenční číslo Stavby : II/128 Eš - most ev.č. 128-010

Číslo / číslo Změny SO/PS:
201_1/003

Číslo ZBV:
ZBV 3

Název stavebního objektu/provozního souboru (SO/PS): 201_1

Objednatel: Krajská správa a údržba silnic Vysočiny, příspěvková organizace
Kosovská 1122, 586 01 Jihlava - Jihlava
IČ: 00090450

Zhotovitel: Chládek a Tintěra, Pardubice a.s.
K Vápence 2677, 530 02 Pardubice, Zelené Předměstí
IČ: 25253361

Rekapitulace ZBV č. ZBV 3 dle Skupin 1, 2, 3, 4, 5 a 6

část ZBV č.	Cena navrhovaných Změn záporných	Cena navrhovaných Změn kladných	Údaje v Kč bez DPH :
			Cena navrhovaných Změn záporných a Změn kladných
ZBV 3.1	0,00	0,00	0,00
Údaje v Kč bez DPH :			
část ZBV č.	Cena navrhovaných Změn záporných	Cena navrhovaných Změn kladných	Cena navrhovaných Změn záporných a Změn kladných
ZBV 3.2	0,00	0,00	0,00
Údaje v Kč bez DPH :			
část ZBV č.	Cena navrhovaných Změn záporných	Cena navrhovaných Změn kladných	Cena navrhovaných Změn záporných a Změn kladných
ZBV 3.3	-209 401,20	74 240,55	-135 160,65
Údaje v Kč bez DPH :			
část ZBV č.	Cena navrhovaných Změn záporných	Cena navrhovaných Změn kladných	Cena navrhovaných Změn záporných a Změn kladných
ZBV 3.4	0,00	0,00	0,00
Údaje v Kč bez DPH :			
část ZBV č.	Cena navrhovaných Změn záporných	Cena navrhovaných Změn kladných	Cena navrhovaných Změn záporných a Změn kladných
ZBV 3.5	0,00	0,00	0,00
Údaje v Kč bez DPH :			
část ZBV č.	Cena navrhovaných Změn záporných	Cena navrhovaných Změn kladných	Cena navrhovaných Změn záporných a Změn kladných
ZBV 3.6	0,00	0,00	0,00
Údaje v Kč bez DPH :			
Suma ZBV č.	Cena navrhovaných Změn záporných	Cena navrhovaných Změn kladných	Cena navrhovaných Změn záporných a Změn kladných
ZBV 3	-209 401,20	74 240,55	-135 160,65

Části ZBV se číslovají číslem ZBV, za kterým je tečka a index udávající číslo Skupiny. Stejný systém číslování se používá pro jednotlivé Evidenční nebo Změnové listy

a pro Rozpis ocenění změn položek

 **Chládek & Tintěra**
PARDUBICE
tel. +420 466 791 111
IČ: 25253361
DIČ: CZ25253361
info@cht-pce.cz

Chládek a Tintěra, Pardubice a.s.
Pardubice, Zelené Předměstí, K Vápence 2677, PSČ 53002

WINGS
Školní 434/4, 370 01 Čáslav, budova 1
IČ: 281 33 879, DIČ: CZ28133879
Tel.: 377 693 441

Rozpis ocenění změn položek - pro ZBV číslo: ZBV 3

Změna soupisu prací (SO/PS)
003

Evidenční číslo a název stavby: H/128 E3 - most ev.č. 128-010

Číslo a název SO/PS: 201_1 - 201_1

Číslo a název rozpočtu: 201_1 - 201_1

Pol. č. pol.	Kód položky	Název položky	m.j.	Množství ve Smlouvě	Množství ve Změně	Množství rozdílu	Cena za m.j. v Kč	Cena celkem ve Smlouvě v Kč	Změny záporné v Kč	Změny kladné v Kč	Cena celkem ve Změně v Kč	Rozdíl cen celkem v Kč	Rozdíl cen celkem v Kč
1	2	3	4	5	6	7	8	9	10	11	12	13	14
39	273365.	VÝZTUŽ ZÁKLADŮ Z OCELI I0505, B500B	T	7,528	6,555	2,627	31 050,00	233 744,40	0,00	62 938,35	296 682,75	62 938,35	26,29
44	317365.	VÝZTUŽ ŘÍMS Z OCELI I0505, B500B	T	0,912	0,673	-0,239	31 050,00	28 317,60	-7 420,95	0,00	20 896,65	-7 420,95	-16,21
46	333365	VÝZTUŽ MOSTNÍCH OPĚR A KŘÍDEL Z OCELI I0505, B500B	T	6,819	6,754	-0,065	33 050,00	211 729,45	-2 018,25	0,00	209 711,20	-2 018,25	-0,95
48	389365.	VÝZTUŽ MOSTNÍ RÁMOVÉ KONSTRUKCE Z OCELI I0505, B500B	T	10,925	10,485	-6,440	31 050,00	325 521,25	-199 962,00	0,00	325 559,25	-199 962,00	-38,05
50	420365.	VÝZTUŽ PŘECHODOVÝCH DESEK MOSTNÍCH OPĚR Z OCELI I0505, B500B	T	1,494	1,858	0,364	31 050,00	46 388,70	0,00	11 302,20	57 690,90	11 302,20	24,36
Celkem								1 045 701,90	-309 401,20	74 240,55	910 541,25	-135 160,65	-12,93
Celkem ve změně								8 635 882,40	-209 401,20	74 240,55	8 500 721,75	-135 160,65	-1,57
Všechny změny celkem								8 635 882,40	-504 255,32	1 587 997,01	9 719 624,09	1 083 741,69	12,55

Za Zhotovitele:

Datum:

Chládek & Tihlára
PARDUBICE
Chládek a Tihlára, Pardubice a.s.
Pardubice, Zelené Přechodky, K Vápenou 2E77, IČO 63002

Za Objednatele:

Datum:

Chládek a Tihlára a.s.
Střední třída
010 000 000
11 9 2 11
11 9 2 11

Změnový list

Název a evidenční číslo Stavby :II/128 Eš - most ev.č. 128-010
Název stavebního objektu/provozního souboru (SO/PS): 401_1

Číslo / číslo Změny SO/PS: 401_1/001
Číslo ZBV: ZBV 4.3

Strany smlouvy o dílo na realizaci výše uvedené Stavby uzavřené dne (dále jen Smlouva): 24.4.2019
Objednatel: Krajská správa a údržba silnic Vysočiny, příspěvková organizace se sídlem Kosovská 1122, 586 01 Jihlava - Jihlava
Zhotovitel: Chládek a Tintěra, Pardubice a.s.

Přílohy Změnového listu:

Rozpis ocenění změn položek

Paré	Příjemce
	Investor
1	
2	Zhotovitel
3	Projektant
4	Supervize

Iniciátor změny: Objednatel

Popis Změny:

Změna zadání investora.

Údaje v Kč bez DPH:

Cena navrhovaných Změn záporných	Cena navrhovaných Změn kladných	Cena navrhovaných Změn záporných a Změn kladných celkem
-173 291,00	0,00	-173 291,00

Podpis vyjadřuje souhlas se Změnou:

Projektant (autorský dozor)

jméno Ing. Jan Pracný datum 17.9.2019 podpis

Statutární zástupce Objednatele

jméno Ing. Radovan Necid datum 25.9.2019 podpis

Statutární zástupce zhotovitele

jméno Ing. Martin Kvirenc datum 16.9.2019 podpis

Technický dozor stavby stavby

jméno Ing. Ivo Čížek datum 17.9.2019 podpis

Objednatel a Zhotovitel se dohodli, že u výše uvedeného SO/PS, který je součástí výše uvedené Stavby, budou provedeny v souladu s § 222 ZZZV Změny, jež jsou podrobně popsány, zdůvodněny, dokladovány a oceněny v dokumentaci Změny, jejíž součástí je i tento Změnový list. V ostatním zůstávají práva a povinnosti Objednatele a Zhotovitele sjednané ve Smlouvě nedotčeny. Smluvní strany shodně prohlašují, že Změny dle tohoto Změnového listu nejsou zlepšením dle čl. 13.2 Smluvních podmínek. Na důkaz toho připojují příslušné osoby oprávněné jednat jménem nebo v zastoupení Objednatele a Zhotovitele své podpisy.

Zástupce objednatel

jméno Jaroslav Jirků datum 17.9.2019 podpis

Zhotovitel

jméno Petr Jelínek Dis. datum 16.9.2019 podpis

Číslo paré:



tel. +420 466 701 111
IČ 25253361
DIČ C225283361
info@cht-pce.cz

Chládek a Tintěra, Pardubice a.s.
Pardubice, Zelené Předměstí, K Vápenice 2677, PSČ 530 01

ZÁPIS

o projednání ocenění soupisu prací a ceny stavebního objektu/provozního souboru (SO/PS)
pro celou ZBV číslo: ZBV 4

Název Stavby: II/128 Eš - most ev.č. 128-010

Číslo SO/PS / číslo Změny SO/PS: 401_1 / 001

Název stavebního objektu/provozního souboru (SO/PS): 401_1

Údaje v Kč bez DPH

Cena SO/PS dle Smlouvy
1 - zadat

173 291,00

Poznámka

Cena všech Změn záporných v předchozích Změnách na SO/PS a cenu navrhovaných Změn záporných na SO/PS je nutno zadávat se znaménkem minus (-)

Cena SO/PS v předchozích ZBV:

Údaje v Kč bez DPH

2	Cena všech Změn záporných v předchozích Změnách na SO/PS 3 - zadat	Cena všech Změn kladných v předchozích Změnách na SO/PS 4 - zadat	Cena SO/PS po všech předchozích Změnách 5=1+3+4	Rozdíl ceny SO/PS po všech předchozích Změnách a ve Smlouvě 6=5-1
stavební/montážní práce	0,00	0,00	173 291,00	0,00

Cena SO/PS v této ZBV a po této ZBV:

Údaje v Kč bez DPH





7	Cena navrhovaných Změn záporných na SO/PS 8 - zadat	Cena navrhovaných Změn kladných na SO/PS 9 - zadat	Cena všech Změn kladných na SO/PS (předchozích a navrhovaných) 10=4+9	Cena všech Změn kladných na SO/PS k ceně SO/PS dle Smlouvy v % 11=(10/1)*100
stavební/montážní práce	-173 291,00	0,00	0,00	0,00

Nová cena SO/PS po této ZBV: č. 001

Údaje v Kč bez DPH

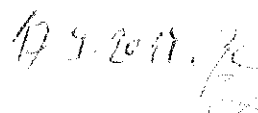
12	Cena všech Změn záporných na SO/PS (předchozích a navrhovaných) 13=3+8	Cena SO/PS po této Změně 14=1+13+10	Rozdíl ceny SO/PS po této Změně oproti ceně SO/PS dle Smlouvy 15=14-1	Rozdíl ceny SO/PS po této Změně oproti ceně SO/PS dle Smlouvy v % 16=(15/1)*100
stavební/montážní práce	-173 291,00	0,00	-173 291,00	-100,00

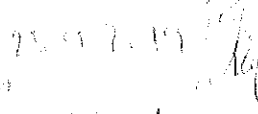
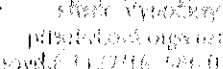
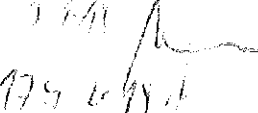
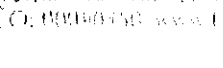
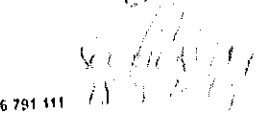
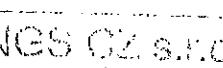
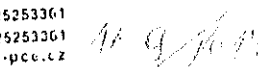
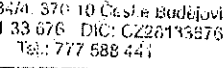
Vyjádření (souhlasím x nesouhlasím) jméno, datum, podpis

	Jméno:	Souhlas:	Datum:	Podpis:
Projektant (autorský dozor)	Ing. Jan Pracný		17.9.2019	
Statutární zástupce Objednatele	Ing. Radovan Necid		17.9.2019	
Statutární zástupce zhotovitele	Ing. Martin Kvirenc		16.9.2019	
Technický dozor stavby stavby	Ing. Ivo Čížek		17.9.2019	
Zástupce objednatel	Jaroslav Jirků		17.9.2019	
Zhotovitel	Petr Jelínek Dis.		17.9.2019	

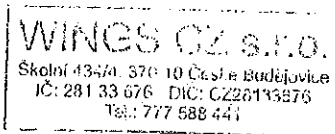

**Chládek
& Tintěra**
PARDUBICE

tel. +420 466 791 111
IČ 25253361
DIČ CZ25253361
info@cht-pcc.cz

Chládek a Tintěra, Pardubice a.s.
Pardubice, Zelené Předměstí, K Vápence 2677, PSC 53002

Krycí list ZBV

Název a evidenční číslo Stavby :II/128 Eš - most ev.č. 128-010

Číslo /
číslo Změny SO/PS:

Číslo ZBV:

Název stavebního objektu/provozního souboru (SO/PS): 401_1

401_1/001

ZBV 4

Objednatel: Krajská správa a údržba silnic Vysočiny, příspěvková organizace
Kosovská 1122, 586 01 Jihlava - Jihlava
IČ: 00090450Zhotovitel: Chládek a Tintěra, Pardubice a.s.
K Vápence 2677, 530 02 Pardubice, Zelené Předměstí
IČ: 25253361

Rekapitulace ZBV č. ZBV 4 dle Skupiny 1, 2, 3, 4, 5 a 6

část ZBV č.	Cena navrhovaných Změn záporných	Cena navrhovaných Změn kladných	Údaje v Kč bez DPH : Cena navrhovaných Změn záporných a Změn kladných
ZBV 4.1	0,00	0,00	0,00
Údaje v Kč bez DPH :			
část ZBV č.	Cena navrhovaných Změn záporných	Cena navrhovaných Změn kladných	Cena navrhovaných Změn záporných a Změn kladných
ZBV 4.2	0,00	0,00	0,00
Údaje v Kč bez DPH :			
část ZBV č.	Cena navrhovaných Změn záporných	Cena navrhovaných Změn kladných	Cena navrhovaných Změn záporných a Změn kladných
ZBV 4.3	-173 291,00	0,00	-173 291,00
Údaje v Kč bez DPH :			
část ZBV č.	Cena navrhovaných Změn záporných	Cena navrhovaných Změn kladných	Cena navrhovaných Změn záporných a Změn kladných
ZBV 4.4	0,00	0,00	0,00
Údaje v Kč bez DPH :			
část ZBV č.	Cena navrhovaných Změn záporných	Cena navrhovaných Změn kladných	Cena navrhovaných Změn záporných a Změn kladných
ZBV 4.5	0,00	0,00	0,00
Údaje v Kč bez DPH :			
část ZBV č.	Cena navrhovaných Změn záporných	Cena navrhovaných Změn kladných	Cena navrhovaných Změn záporných a Změn kladných
ZBV 4.6	0,00	0,00	0,00
Údaje v Kč bez DPH :			
Suma ZBV č.	Cena navrhovaných Změn záporných	Cena navrhovaných Změn kladných	Cena navrhovaných Změn záporných a Změn kladných
ZBV 4	-173 291,00	0,00	-173 291,00

Části ZBV se číslují číslem ZBV, za kterým je tečka a index udávající číslo Skupiny.
Stejný systém číslování se používá pro jednotlivé Evidenční nebo Změnové listy

a pro Rozpis ocenění změn položek.

Chládek & Tintěra
PARDOBICE
tel: 420 466 791 111
IČ: 25253361
DIČ: CZ25253361
info@chl-pte.cz

Chládek a Tintěra, Pardubice a.s.
Pardubice, Zelené Předměstí, K Vápence 2677, PSČ 530 02

WINGS KZ
Školní 434/4, 370 01 Čáslav
IČ: 281 33 675
Tel: 378 620 641

Režpis ocenění změn položek pro ZBV číslo: ZBV 4

Evidenční číslo a název stavby: II/128 EŠ - most ev.č. 128-010

Číslo a název SO/PS: 401_1 - 401_1

Číslo a název rozpočtu: 401_1 - 401_1

Změna soupisu prací (SO/PS)

001

Pof. č. pol.	Kód položky	Název položky	m.j.	Množství ve Smlouvě	Množství ve Změně	Množství rozdílů	Cena za m.j. v Kč	Cena celkem ve Smlouvě v Kč	Změny záporné v Kč	Změny kladné v Kč	Cena celkem ve Změně v Kč	Rozdíl cen celkem v Kč	Rozdíl cen celkem v Kč
1	2	3	4	5	6	7	8	9	10	11	12	13	14
1	02730	POMOC PRÁCE ZŘÍZ NEBO ZAJIŠŤ OCHRANU INŽENÝRSKÝCH SÍTÍ	KPL	1,000	0,000	-1,000	173 291,00	173 291,00	-173 291,00	0,00	0,00	-173 291,00	-100,00
Celkem								173 291,00	-173 291,00	0,00	0,00	-173 291,00	-100,00
Celkem ve změně								173 291,00	-173 291,00	0,00	0,00	-173 291,00	-100,00
Všechny změny celkem								173 291,00	-173 291,00	0,00	0,00	-173 291,00	-100,00

Chládek a Tintěra
Pardubice
IČ: 4420 466 791 811
DIČ: CZ252923264
info@cht-pte.cz
Chládek a Tintěra, Pardubice p.s.
Předměstí, Žel. ná. Přednáš. X Výhledice 2677, PSČ 53002

Za Zhotovitele:

Datum:

16.09.2019

WINGS CZ s.r.o.
Školní 4344, 370 10 Čestla, Evidenční
IČ: 281 33 676 DIČ: CZ251193078
TEL: 777 680 421

Za Objednatele:

Datum:

17.09.2019

Změnový list

Název a evidenční číslo Stavby :II/128 EŠ - most ev.č. 128-010

Číslo /
číslo Změny SO/PS:
402_1/001

Číslo ZBV:
ZBV 5.3

Název stavebního objektu/provozního souboru (SO/PS): 402_1

Strany smlouvy o dílo na realizaci výše uvedené Stavby uzavřené dne (dále jen Smlouva): 24.4.2019

Objednatel: Krajská správa a údržba silnic Vysočiny, příspěvková organizace se sídlem Kosovská 1122, 586 01 Jihlava - Jihlava

Zhotovitel: Chládek a Tintěra, Pardubice a.s.

Přílohy Změnového listu:

Rozpis ocenění změn položek

Paré	Příjemce
1	Investor
2	Zhotovitel
3	Projektant
4	Supervize

Iniciátor změny: Objednatel

Popis Změny:

Změna zadání investora.

Údaje v Kč bez DPH:

Cena navrhovaných Změn záporných	Cena navrhovaných Změn kladných	Cena navrhovaných Změn záporných a Změn kladných celkem
-220 276,00	0,00	-220 276,00

Podpis vyjadřuje souhlas se Změnou:

Projektant (autorský dozor)

jméno Ing. Jan Pracný datum 12.9.2019 podpis

Statutární zástupce Objednatele

jméno Ing. Radovan Necid datum 25.9.2019 podpis

Statutární zástupce zhotovitele

jméno Ing. Martin Kvirenc datum 16.9.2019 podpis

Technický dozor stavby stavby

jméno Ing. Ivo Čížek datum 12.9.2019 podpis

Objednatel a Zhotovitel se dohodli, že u výše uvedeného SO/PS, který je součástí výše uvedené Stavby, budou provedeny v souladu s § 222 ZZZV Změny, jež jsou podrobně popsány, zdůvodněny, dokladovány a oceněny v dokumentaci Změny, jejíž součástí je i tento Změnový list. V ostatním zůstávají práva a povinnosti Objednatele a Zhotovitele sjednané ve Smlouvě nedotčeny. Smluvní strany shodně prohlašují, že Změny dle tohoto Změnového listu nejsou zlepšením dle čl. 13.2 Smluvních podmínek. Na důkaz toho připojují příslušné osoby oprávněné jednat jménem nebo v zastoupení Objednatele a Zhotovitele své podpisy.

Zástupce objednatel

jméno Jaroslav Jirků datum 18.9.2019 podpis

Zhotovitel

jméno Petr Jelínek Dis. datum 16.9.2019 podpis

Číslo paré:

Chládek a Tintěra
PARDUBICE
tel. +420 466 791 111
IČ 25854361
DIČ CZ25263361
info@clit-pte.cz

Chládek a Tintěra, Pardubice a.s.
Pardubice, Zelené Předměstí, K Vápence 2677, PSČ 530012

ZÁPIS
o projednání ocenění soupisu prací a ceny stavebního objektu/provozního souboru (SO/PS)
pro celou ZBV číslo: ZBV 5

Název Stavby: II/128 Eš - most ev.č. 128-010

Číslo SO/PS / číslo Změny SO/PS: 402_1 / 001

Název stavebního objektu/provozního souboru (SO/PS): 402_1

Údaje v Kč bez DPH

Cena SO/PS dle Smlouvy 1 - zadat	<u>Poznámka</u>	Cenu všech Změn záporných v předchozích Změnách na SO/PS a cenu navrhovaných Změn záporných na SO/PS je nutno zadávat se znaménkem minus (-).
220 276,00		

Cena SO/PS v předchozích ZBV:

Údaje v Kč bez DPH

	Cena všech Změn záporných v předchozích Změnách na SO/PS 3 - zadat	Cena všech Změn kladných v předchozích Změnách na SO/PS 4 - zadat	Cena SO/PS po všech předchozích Změnách 5=1+3+4	Rozdíl ceny SO/PS po všech předchozích Změnách a ve Smlouvě 6=5-1
2 stavební/montážní práce	0,00	0,00	220 276,00	0,00

Cena SO/PS v této ZBV a po této ZBV:

Údaje v Kč bez DPH

	Cena navrhovaných Změn záporných na SO/PS 8 - zadat	Cena navrhovaných Změn kladných na SO/PS 9 - zadat	Cena všech Změn kladných na SO/PS (předchozích a navrhovaných) 10=4+9	Cena všech Změn kladných na SO/PS k ceně SO/PS dle Smlouvy v % 11=(10/1)*100
7 stavební/montážní práce	-220 276,00	0,00	0,00	0,00

Nová cena SO/PS po této ZBV: č. 001

Údaje v Kč bez DPH

	Cena všech Změn záporných na SO/PS (předchozích a navrhovaných) 13=3+8	Cena SO/PS po této Změně 14=1+13+10	Rozdíl ceny SO/PS po této Změně oproti ceně SO/PS dle Smlouvy 15=14-1	Rozdíl ceny SO/PS po této Změně oproti ceně SO/PS dle Smlouvy v % 16=(15/1)*100
12 stavební/montážní práce	-220 276,00	0,00	-220 276,00	-100,00

Vyjádření (souhlasím x nesouhlasím) jméno, datum, podpis

	Jméno:	Podpis:	Datum:	
Projektant (autorský dozor)	Ing. Jan Pracný		17.9.2019	
Statutární zástupce Objednatele	Ing. Radovan Necid		18.9.2019	
Statutární zástupce zhotovitele	Ing. Martin Kvirenc			
Technický dozor stavby	Ing. Ivo Čížek		18.9.2019	
Zástupce objednatele	Jaroslav Jirků			
Zhotovitel	Petr Jelínek Dis.			

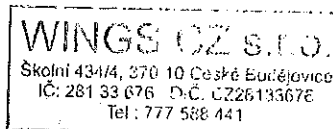

Chládek & Tintěra
PARDUBICE

tel. 4420 466 791 111
IČ 25253361
DIČ CZ25253361
info@chl-tin.cz

Krycí list ZBV

Název a evidenční číslo Stavby :II/128 Eš - most ev.č. 128-010

Číslo SO/PS /

Číslo ZBV:

Název stavebního objektu/provozního souboru (SO/PS): 402_1

číslo Změny SO/PS:

ZBV 5

Objednatel: Krajská správa a údržba silnic Vysočiny, příspěvková organizace
Kosovská 1122, 586 01 Jihlava - Jihlava
IČ: 00090450

Zhotovitel: Chládek a Tintěra, Pardubice a.s.
K Vápence 2677, 530 02 Pardubice, Zelené Předměstí
IČ: 25253361

Rekapitulace ZBV č. ZBV 5 dle Skupin 1, 2, 3, 4, 5 a 6

část ZBV č.	Cena navrhovaných Změn záporných	Cena navrhovaných Změn kladných	Údaje v Kč bez DPH : Cena navrhovaných Změn záporných a Změn kladných
ZBV 5.1	0,00	0,00	0,00
Údaje v Kč bez DPH :			
část ZBV č.	Cena navrhovaných Změn záporných	Cena navrhovaných Změn kladných	Cena navrhovaných Změn záporných a Změn kladných
ZBV 5.2	0,00	0,00	0,00
Údaje v Kč bez DPH :			
část ZBV č.	Cena navrhovaných Změn záporných	Cena navrhovaných Změn kladných	Cena navrhovaných Změn záporných a Změn kladných
ZBV 5.3	-220 276,00	0,00	-220 276,00
Údaje v Kč bez DPH :			
část ZBV č.	Cena navrhovaných Změn záporných	Cena navrhovaných Změn kladných	Cena navrhovaných Změn záporných a Změn kladných
ZBV 5.4	0,00	0,00	0,00
Údaje v Kč bez DPH :			
část ZBV č.	Cena navrhovaných Změn záporných	Cena navrhovaných Změn kladných	Cena navrhovaných Změn záporných a Změn kladných
ZBV 5.5	0,00	0,00	0,00
Údaje v Kč bez DPH :			
část ZBV č.	Cena navrhovaných Změn záporných	Cena navrhovaných Změn kladných	Cena navrhovaných Změn záporných a Změn kladných
ZBV 5.6	0,00	0,00	0,00
Údaje v Kč bez DPH :			
Suma ZBV č.	Cena navrhovaných Změn záporných	Cena navrhovaných Změn kladných	Cena navrhovaných Změn záporných a Změn kladných
ZBV 5	-220 276,00	0,00	-220 276,00

Části ZBV se číslují číslem ZBV, za kterým je tečka a index udávající číslo Skupiny. Stejný systém číslování se používá pro jednotlivé Evidenční nebo Změnové listy

a pro Rozpis ocenění změn položek.



Chládek & Tintěra
Pardubice
IČ: 25253361
CZ28253361
info@cht-pd.cz

Chládek a Tintěra, Pardubice a.s.
Pardubice, Zelené Předměstí, K Vápence 2677, PSČ 530 02

WINGS CZ s.r.o.
Skolní 434/4, 670 10 České Budějovice
IČ: 281 38 676 DIČ: CZ28138676
Tel.: 777 588 444

Rozpis ocenění změny položek - pro ZBV číslo: ZBV 5

Evidenční číslo a název stavby: 11/128 Eš - most ev.č. 128-010

Číslo a název SO/PS: 402_1 - 402_1

Číslo a název rozpočtu: 402_1 - 402_1

Změna soupisu prací (SO/PS)

001

Poř. č. pol.	Kód položky	Název položky	m.j.	Množství ve Smlouvě	Množství ve Změně	Množství rozdílu	Cena za m.j. v Kč	Cena celkem ve Smlouvě v Kč	Změny záporné v Kč	Změny kladné v Kč	Cena celkem ve Změně v Kč	Rozdíl cen celkem v Kč	Rozdíl cen celkem v Kč
1	2	3	4	5	6	7	8	9	10	11	12	13	14
1	02730	POMOC PRÁCE ZŘÍZ. NEBO ZAJIŠŤ OCHRANU INŽENÝRSKÝCH SÍTÍ	KPl.	1,000	0,000	-1,000	220 276,00	220 276,00	-220 276,00	0,00	0,00	-220 276,00	-100,00
Celkem								220 276,00	-220 276,00	0,00	0,00	-220 276,00	-100,00
Celkem ve změně								220 276,00	-220 276,00	0,00	0,00	-220 276,00	-100,00
Všechny změny celkem								220 276,00	-220 276,00	0,00	0,00	-220 276,00	-100,00

Chládek & Tintěra
PARDUBICE
Chládek a Tintěra, s.r.o.
Pardubice, Zelená Předměstí, K Vápenice 2617, PSČ 53102
Tel: +420 460 741 181
IE: 76253063
DIČ: CZ25252561
Info@cht.cz

Za Zhotovitele:

Datum:

WINGS CZ s.r.o.
Skolní 3394, 520 10 Čáslav, Budejovický
16, 261 03 676 DIČ: CZ26133H76
Tel: 777 568 441

Za Objednatele:

Datum:

16.09.2019